

Type PV95

3/2-Wege-Klein-Magnetventil
3/2-way small solenoid valve
Petite électrovanne à 3/2 voies
Válvula magnética pequeña de
3/2 pasos

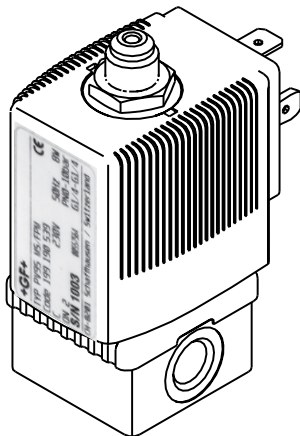

+GF+

Sicherheit

(D)

Bestimmungsgemäße Verwendung



Bitte beachten Sie die Hinweise dieser Betriebsanleitung sowie die Einsatzbedingungen und zulässigen Daten gemäß Typenschild Typ PV95, damit das Gerät einwandfrei funktioniert und lange einsetzbar bleibt. Bei Nichtbeachtung dieser Hinweise sowie bei unzulässigen Eingriffen in das Gerät entfällt jegliche Haftung unsererseits, ebenso erlischt die Garantie auf Geräte u. Zubehörteile! Das Gerät dient ausschließlich als 3/2-Wege-Magnetventil für die lt. Typenschild zulässigen Medien. Eine andere oder darüber hinausgehende Benutzung gilt als **nicht bestimmungsgemäß**. Für hieraus resultierende Schäden haftet Georg Fischer Rohrleitungssysteme nicht. Das Risiko trägt allein der Anwender.



ACHTUNG!

Halten Sie sich bei Einsatzplanung und Betrieb des Gerätes an die einschlägigen allgemein anerkannten sicherheitstechnischen Regeln. Treffen Sie geeignete Maßnahmen, um unbeabsichtigtes Betätigen oder unzulässige Beeinträchtigungen auszuschließen. Beachten Sie, dass in Systemen, die unter Druck stehen, Leitungen und Ventile nicht gelöst werden dürfen. Schalten Sie vor Eingriffen in das System in jedem Fall die Spannung ab!

ACHTUNG!

Achten Sie auf den einwandfreien Sitz der Dichtung beim Verschrauben der Spule mit der Geräte-steckdose.

ACHTUNG!

Festsitzender Kern bewirkt bei Wechselspannung (AC) Spulenüberhitzung!

WARNUNG!

Verletzungsgefahr! Bei Dauerbetrieb kann die Spule sehr heiß werden.

Safety

(GB)

Proper Usage



To ensure the proper function of the device and promote long service life, you must comply with the information in these Operating Instructions and the application conditions and specifications provided in the Type PV95 valve label. Usage of the device in a manner that is contrary to these Operating Instructions or the application conditions and specifications provided in the Type PV95 valve label is improper and will void your warranty. This device serves exclusively as a 3/2-way solenoid valve for the media stated to be permissible on the data sheet. Any other use is considered improper use. Georg Fischer Rohrleitungssysteme **will not be responsible for any improper use of the device.**



ATTENTION!

Be sure to observe generally accepted safety rules when planning, installing and using this device. For example, take suitable measures to prevent unintentional operations of the device. Do not impair the operation of the device. Do not attempt to detach or unscrew any lines or valves in the system that are under pressure, and always be sure to switch off the voltage supply before working on the system.

ATTENTION!

When attaching the coil to the plug socket, be sure the seal is properly seated.

ATTENTION!

With an AC supply the coil can overheat if the core is stuck!

WARNING!

Do not touch the coil during use as it becomes very hot.

Utilisation conforme aux prescriptions

 Afin que l'appareil puisse fonctionner parfaitement et pendant longtemps, veuillez observer les instructions contenues dans cette notice d'utilisation ainsi que les conditions d'utilisation et les données admissibles mentionnées dans la plaque signalétique du type PV95. En cas d'inobservation de ces instructions et d'interventions non autorisées dans l'appareil, nous déclinons toute responsabilité et la garantie couvrant l'appareil et les accessoires s'éteint! L'appareil sert uniquement d'électrovanne 3/2 voies pour les fluides admis selon la plaque signalétique. Une autre utilisation ou une utilisation excédant ce contexte sera considérée comme **non conforme aux prescriptions**. Pour les dommages qui en résulteraient, le fabricant/fournisseur décline toute responsabilité. L'utilisateur seul en assume le risque.

**ATTENTION!**

Pour la planification de l'utilisation et l'exploitation de l'appareil, veuillez vous en tenir aux règles applicables et généralement reconnues en matière de technique de sécurité. Prenez les mesures nécessaires pour exclure tout actionnement involontaire ou des altérations inadmissibles. Notez qu'il n'est pas permis de desserrer des conduites ou des vannes se trouvant sous pression dans des systèmes! Avant d'intervenir dans le système, coupez l'alimentation électrique dans tous les cas!

ATTENTION!

Veuillez à ce que le joint repose parfaitement lorsque vous visserez la bobine avec le connecteur.

ATTENTION!

Un noyau coincé provoque avec une tension alternative (AC) une surchauffe de la bobine.

AVERTISSEMENT!

Risque de blessure! En cas de fonctionnement permanent, la bobine peut devenir très chaude.

Utilización con arreglo a las disposiciones

 Se ruega observar las indicaciones contenidas en este Manual de instrucciones así como las condiciones de uso y datos admisibles con arreglo a la placa de características Tipo PV95, de modo que el aparato funcione impecablemente y permanezca durante largo tiempo apto para el empleo. La inobservancia de estas indicaciones así como las intervenciones inadmisibles en el aparato suponen la declinación por nuestra parte de toda clase de responsabilidad, además de la extinción de la garantía de los aparatos y de las piezas de los accesorios. El aparato sirve exclusivamente como válvula magnética de 3/2 pasos para los medios autorizados según la placa de características. Cualquier otra utilización que vaya más allá **no será conforme a las disposiciones**. El fabricante / suministrador no es responsable de los daños que de ello pudieran resultar. El riesgo corresponde únicamente al usuario.

**¡ATENCIÓN!**

Para la planificación y operación del aparato atenderse a las correspondientes reglas generales y reconocidas de la técnica de seguridad. Tomar las medidas apropiadas para excluir accionamientos no intencionados o perjuicios inadmisibles; Prestar atención a que en el caso de sistemas que se encuentren bajo presión no deben desconectarse conducciones y válvulas. Antes de proceder a intervenciones en el sistema desconectar siempre la tensión.

¡ATENCIÓN!

Prestar atención al asiento impecable de la empaquetadura al atornillar la válvula con la caja de enchufe para aparatos eléctricos.

¡ATENCIÓN!

El núcleo que está fijo provoca el calentamiento de bobinas con corriente alterna (C.A.).

¡AVISO!

¡Peligro de lesiones! En estado de operación continua la bobina puede ponerse muy caliente.

Safety / Sécurité / Seguridad

- ① Spannungsfreie Montage / Voltage-free assembly
Montage sans tension / Montage libre de tension

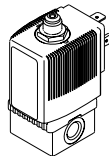

- ② Elektrischer Anschluß / Electrical connection /
Raccordement électrique / Conexión eléctrica

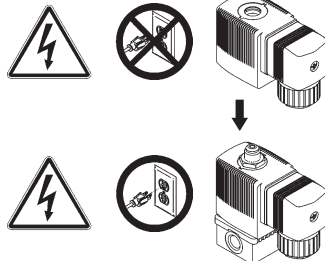

Safety / Sécurité / Seguridad

③ Fluidischer Anschluß / Fluid connection / Raccordement fluide / Conexión fluidica

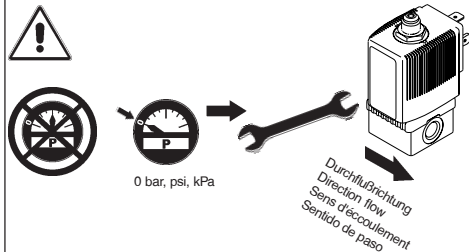

Technical Data

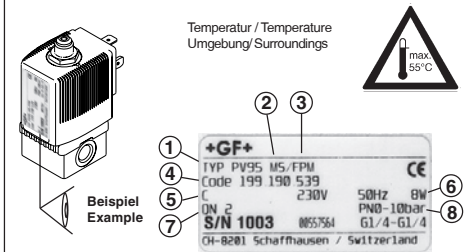

- ① Typ/ Type
- ② Gehäuse/Housing
Messing/brass
Polyamid/Polyamide
Edelstahl/Stainless steel
- ③ Dichtwerkstoff/Sealing material
Temp. Medium FPM -10 .. +100 C
- ④ Bestell-Nr. / Id. No.
- ⑤ Wirkungsweise/Circuit function
- ⑥ Spannung (±10 %) - Frequenz - Leistung
Voltage (±10 %) - Frequency - Power
- ⑦ Nennweite/Nominal size
- ⑧ Nenndruck/Nominal pressure

Technische Änderungen vorbehalten
We reserve the right to make technical changes without notice

Caractéristiques techniques / Datos técnicos

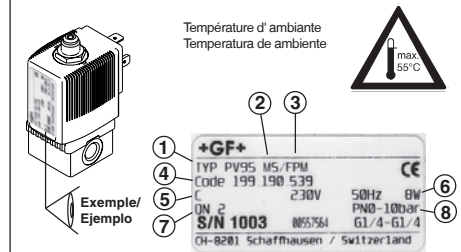

- ① Type/Typo
- ② Boîtier/Caja
Laiton/Latón
Polyamide/Poliamide
Acier fin/Acero inoxidable
- ③ Matériau d'étanchéité/Material de estanqueidad
Temp. Fluide/Medio FPM -10 .. +100 C
- ④ N id. / N de pedido
- ⑤ Fonctionnement/Funcionamiento
- ⑥ Tension (±10%) - fréquence - puissance
Tensión (±10 %) - frecuencia - potencia
- ⑦ Dimension nominale/Anchura nominal
- ⑧ Pression nominale/Presión nominal

Sous réserve de modification techniques.
Nos reservamos el derecho de llevar a cabo modificaciones técnicas sin previo aviso.



GEORG FISCHER
PIPING SYSTEMS

Postfach
CH-8201 Schaffhausen/Switzerland

Phone +41-(0)52-631 1111
Fax +41-(0)52-631 2800

e-Mail info@piping.georgfischer.com

www.piping.georgfischer.com

Operating Instructions 0511/00_EU-ML_00804197

Montage

(D) (GB) (F) (E)

Montage / Assembly / Montage / Montaje

- ① Spulmontage / Coil assembly /
Montage de la bobine / Montaje de bobina

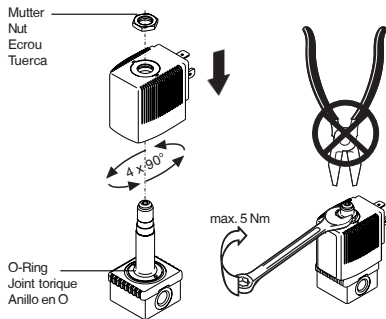

- ② Gerätesteckdose / Instrument socket / Connecteur /
Caja de enchufe para aparatos eléctricos



Schutzleiter **immer**
anschließen!
Always connect the
protective conductor!
Raccordez dans tous les
cas le conducteur de protection!
Conectar en **todo caso** el
conductor de puesta a
tierra!

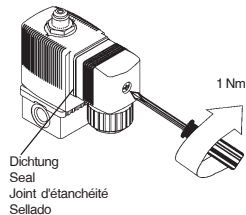

Montage

(D) (GB) (F) (E)

Montage / Assembly / Montage / Montaje

- ③ Rohrleitungen reinigen / Cleaning the pipeworks
Nettoyer les conduites / Limpieza tuberías

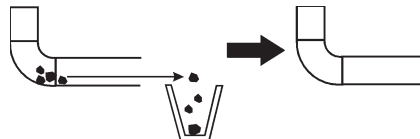

- ④ Einbaulage beliebig / Any assembly position /
Position de montage quelconque / Sentido de
montaje discrecional

Vorzugsrichtung
Preferred direction
Orientation préférentielle
Colector de lodo

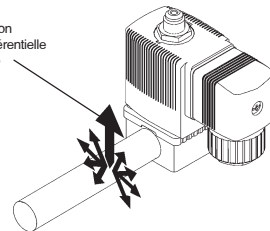

Montage / Assembly / Montage / Montaje

- ⑤ Schmutzfänger / Dirt trap / Collecteur d'impuretés / Sentido de paso

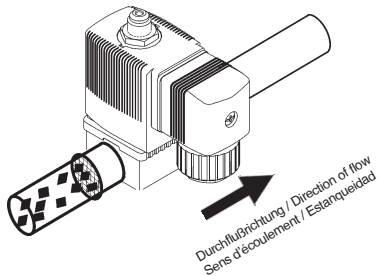

- ⑥ Abdichtung / Seal / Etanchéification / Atomillado

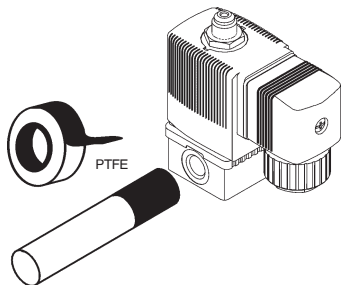

Montage / Assembly / Montage / Montaje

- ⑦ Einschrauben der Rohrleitungen / Screwing in the pipe connections / Vissage les conduites / Averías las tuberías

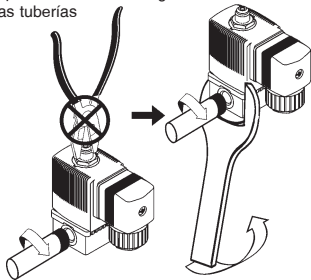

- ⑧ Flanschanschluss
Flange connections
Raccords à brides
Conexión de brida

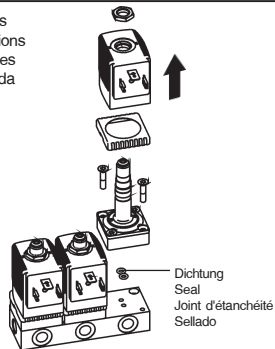

Troubleshooting / Dérangements / Averías

- ☞ Spannung prüfen! / Check the voltage!
Vérifier la tension! / Comprobar tensión!



- ☞ Druck prüfen! / Check the pressure!
Vérifier la pression! / Comprobar presión!



bar, psi, kPa

- ☞ Rohrleitungen prüfen! / Check the piperun!
Vérifier les conduites! / Comprobar tuberías!

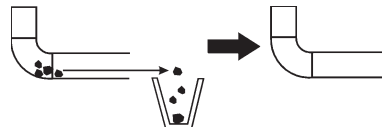

Spare parts / Pièces de rechange / Pieza de repuesto

- 1** (D) Spule
(GB) Coil
(F) Bobine
(E) Bobina

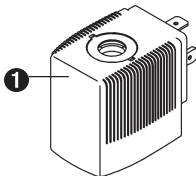

- 2** (D) Armatur
(GB) Armature
(F) Armature
(E) Armadura

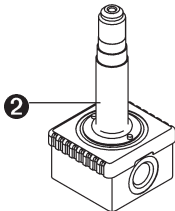

Type PV95

Spare parts / Pièces de rechange / Pieza de repuesto

- (D)** Bitte bestellen Sie Spule oder Armatur komplett unter Angabe der Identnummer des Gerätes lt. Typenschild, z. B. Spulensatz für Typ PV95 Identnummer XXX XXX X.
- (GB)** Please order coils or armatures complete, quoting the ident. number of the device according to the rating plate; e. g., coil set for Type PV95 Id. No. XXX XXX X.
- (F)** Pièces de rechange: veuillez commander la bobine ou l'armature complète en indiquant le numéro d'identification de l'appareil selon la plaquette signalétique: par ex. jeu de bobine pour type PV95 N° Id. XXX XXX X.
- (E)** Piezas de rerecambio: Pida bobina o accesorios completos indicando el número de identidad del aparato; placa indicadora del tipo; por ejemplo: juego de bobinas para tipo PV95 núm. de id. XXX XXXX.